

# 快速安装指南

## 双频无线路由器

物品清单: • 无线路由器 • 电源适配器 • 快速安装指南 • 保修卡

# 1 硬件连接

如果使用宽带拨号上网, 请按下图1、2、3、4顺序依次连接; 如果使用小区宽带上网, 请按下图2、3、4顺序连接, 将路由器的WAN口直接接入小区宽带。(注: 图中无线路由器以TL-WDR7400为例)

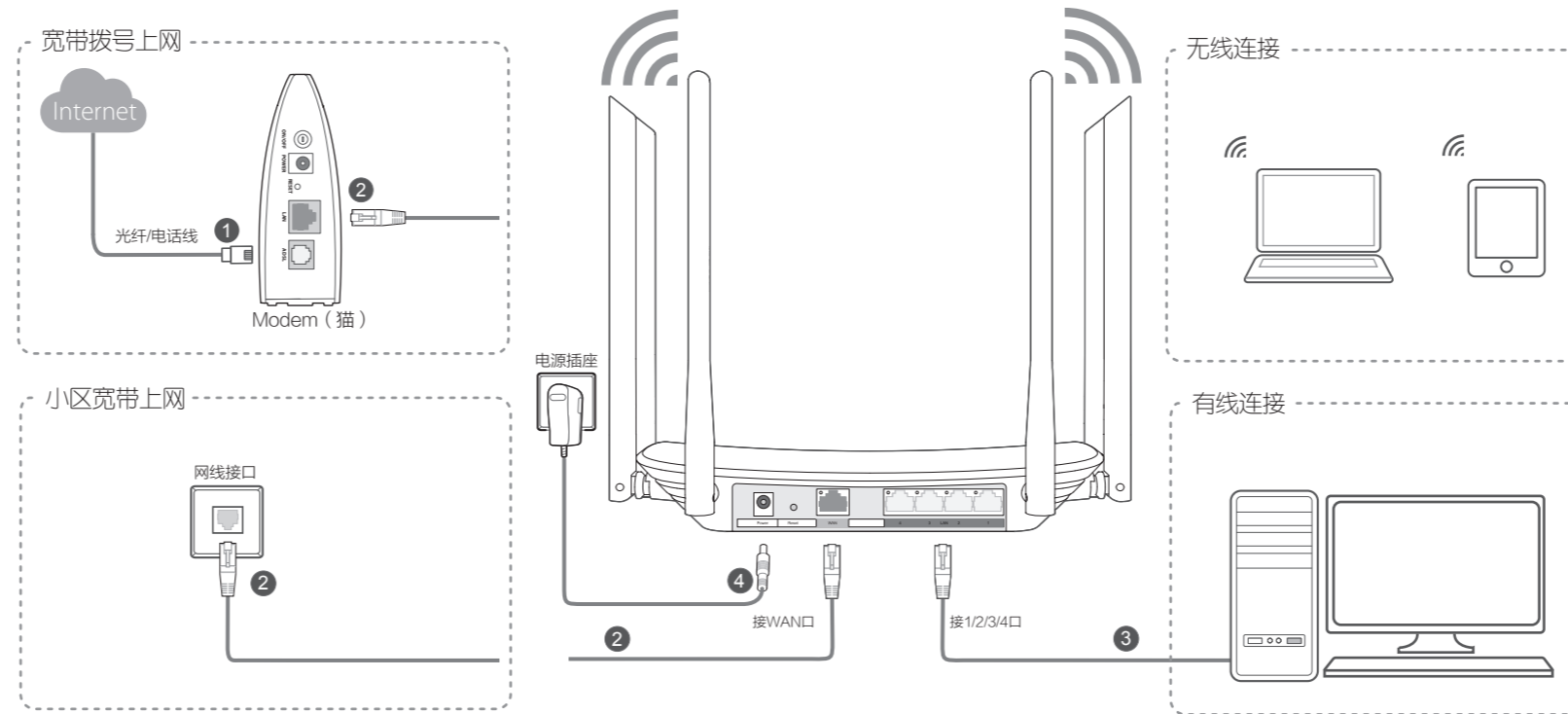

连接完成后, 请检查路由器指示灯是否正常:

指示灯	正常状态
系统状态指示灯 	常亮
LAN口状态指示灯 	连接接口对应指示灯常亮或闪烁
WAN口状态指示灯 	

如果指示灯显示不正常, 请检查连接是否正确。

### ⚠ 警示

- 雷雨天气请将路由器电源及所有连线拆除, 以免遭雷击破坏。
- 远离热源, 保持通风。
- 在储存、运输和运行环境中, 请注意防水。
- 使用路由器附带的电源适配器。
- 将设备放置在平稳的表面。

# 2 设置路由器

打开浏览器, 访问tplogin.cn, 设置登录密码后, 按照设置向导的指示即可完成路由器设置。



# 附录一 常见问题解答

## 无法打开路由器的管理界面 (tplogin.cn) 怎么办?

请分别从以下方面进行检查:

- 请确保计算机为“自动获得IP地址”，具体操作步骤请参照本指南中的“附录二 设置计算机为“自动获得IP地址””。
- 请确保计算机连接的是路由器的LAN口（标注为1/2/3/4的端口），并且路由器和计算机网口相应的指示灯已亮起。
- 请打开IE浏览器，在菜单栏选择“工具”→“Internet选项”，然后单击“连接”按钮，确认选择“从不进行拨号连接”，单击“局域网设置”，确认所有选项均未勾选。
- 请关闭并重新打开浏览器，或者更换不同的浏览器（如火狐、谷歌浏览器）进行尝试。
- 请更换网线、或者更换别的计算机进行尝试。
- 如果经过上述操作仍无法解决问题，请将路由器恢复出厂设置并重新操作。

## 路由器设置完成后，计算机无法上网怎么办?

请分别从以下方面进行检查:

- 请确保路由器的网线连接已按照步骤“1 硬件连接”连接正确，路由器的LAN、WAN口指示灯状态均正常。
- 请检查按照本指南中“2 设置路由器”设置的上网方式是否符合您的实际线路环境。如何判断上网方式可参照下表:

开通网络时，网络运营商提供的上网参数	上网方式
帐号和密码	宽带拨号上网
IP地址、子网掩码、网关、DNS服务器	固定IP地址
运营商没有提供任何参数 (不用路由器时计算机不需要进行设置即可直接上网)	自动获得IP地址

- 如果使用的是“宽带拨号上网”，请登录路由器管理页面，查看“上网设置”页面填写的宽带帐号和密码是否正确，同时请参考页面的帮助信息进行排查。

## 手机、平板电脑和笔记本使用无线无法上网怎么办?

请分别从以下方面进行检查:

- 请确认您的设备无线功能处于正常状态，如无线开关已经打开、可以搜索到无线信号。
- 请确认无线路由器设置正确，无线名称请不要使用中文或者特殊字符。
- 请确认进行无线连接时，选择的无线名称和填写的无线密码正确（注意区分大小写）。
- 如果经过上述操作仍无法解决问题，请将路由器恢复出厂设置并重新操作。

## 如何将路由器恢复出厂设置?

在通电状态下，取一针状物按压Reset键3秒钟，系统状态指示灯开始快速闪烁后松开Reset键，待系统状态指示灯停止快速闪烁，路由器即恢复到出厂设置状态。

# 附录二 设置计算机为“自动获得IP地址”

## Windows 7/8

- 点击“屏幕左下角Windows图标→控制面板→网络和Internet→网络和共享中心→更改适配器设置（管理网络连接）→本地连接”，右键单击“本地连接”，选择“属性”。
- 双击“Internet 协议版本4 (TCP/IPv4)”。
- 选择“自动获得IP地址”和“自动获得DNS服务器地址”。点击“确定”。返回上一个界面，点击“确定”。

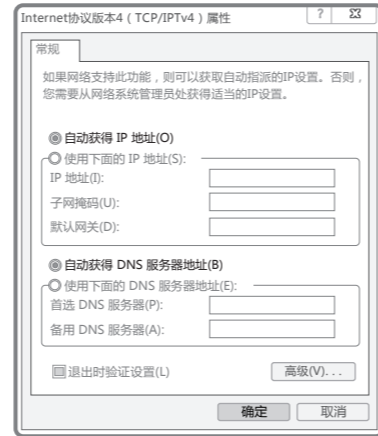
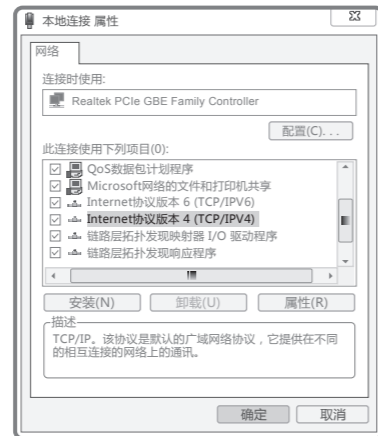
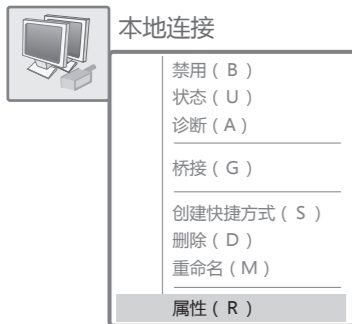

## Windows XP

- 右键单击“网上邻居”，选择“属性”。
- 右键单击“本地连接”，选择“属性”。
- 双击“Internet 协议 (TCP/IP)”。
- 选择“自动获得IP地址”和“自动获得DNS服务器地址”。点击“确定”。返回上一个界面，点击“确定”。

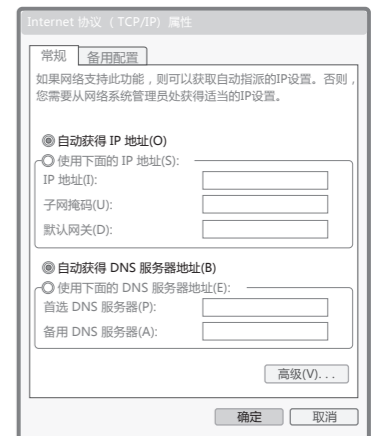
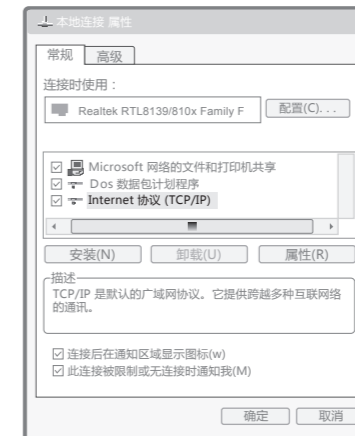
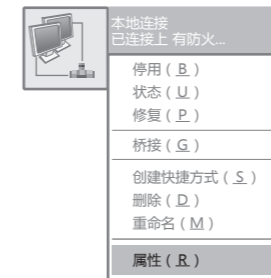
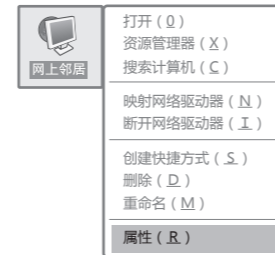

# 附录三 计算机无线网络连接

## Windows 7/8 下面以Windows 7为例展示该过程。

- 点击桌面右下角的图标，在弹出的网络列表中选择要进行连接的无线网络，点击“连接”按钮。
- 在下图的空格内，输入无线密码(英文字母区分大小写)，单击“确定”。
- 当画面显示“已连接”时，表示电脑已经成功加入无线网络。



## Windows XP

- 右键单击桌面右下角的图标，在菜单中选择“查看可用的无线网络”。
- 点击“刷新网络列表”。双击要连接的无线网络。
- 在下图的空格内，输入无线密码（英文字母区分大小写），单击“连接”。

